

# Straat- en trottoirkolken

2023

# Axedo



**BTNyloplast**  
Nature's Network

## Bouwen aan een duurzame toekomst... uit kunststof.

Hoe kan plastic goed zijn voor de planeet, vraag je je af? Door water, lucht en andere natuurlijke hulpbronnen betrouwbaarder, efficiënter en duurzamer te transporteren. Zodat we meer kunnen bewaren, terugwinnen, recyclen en hergebruiken. Maar ook door ervoor te zorgen dat de kunststoffen die we gebruiken zelf volledig recyclebaar zijn.

Dus hoewel je ons misschien niet altijd ziet – of zelfs maar hoort – zijn we er wel. En we blijven ernaar streven om slimmere oplossingen te ontwikkelen voor een effectiever en respectvoller beheer van onze kostbaarste hulpbronnen. Wij maken het verschil!

### Wij zijn Nature's Network.



#### Onze watervoorziening beschermen

Een druppel water lijkt misschien niet veel. Maar als u bedenkt hoe essentieel het is voor al het leven op onze planeet... is het gemakkelijk te begrijpen waarom wij bij BT Nyloplast geloven dat elke druppel telt. En waarom we er alles aan doen om ervoor te zorgen dat elke druppel efficiënt, intelligent en duurzaam wordt beheerd. Met slimmere, hygiënischere leidingsystemen, effectievere recyclingoplossingen en efficiëntere irrigatiesystemen. Zodat de kostbaarste vloeistof op aarde kan worden getransporteerd naar waar dan ook ter wereld... zonder ook maar één druppel te verspillen.



#### Beheer van verstedelijking en stormwater

Afhankelijk van waar je bent- en wanneer- kan regen een zegen of een vloek zijn. Maar nu onze steden groter en drukker worden en ons weer onvoorspelbaarder... is het opvangen, vasthouden, recyclen en hergebruiken ervan belangrijker dan ooit. Daarom leiden we regenwater om naar waar het absoluut noodzakelijk is.



#### Fris houden

De lucht die we inademen vinden we allemaal vanzelfsprekend. En bij BT Nyloplast vinden we dat dat precies zo moet zijn. Daarom ontwikkelen we slimme ventilatiesystemen die even stil als onzichtbaar zijn. Ware het niet dat de lucht binnen even fris is als buiten, dan zou u ze niet eens opmerken.



#### Altijd aan het werk achter de schermen

Gezonde lucht. Schoon water. Stille. Zomaar een greep uit de producten die wij op ons nemen, zodat u ze allemaal voor lief kunt nemen. Dag in, dag uit. Met innovatieve materialen en technologieën, ontworpen en geproduceerd in eigen huis, om te voorzien in de basisingrediënten van een comfortabele woning.



#### Hygiënisch afvalwaterbeheer

Open een kraan... en er komt water uit. Het brengt leven, welzijn, gezondheid en hygiëne. En als het er weer uitkomt, neemt het al onze stress, pijn en vuil met zich mee. Bij BT Nyloplast vergeten we nooit hoe magisch dat is. En maken het onze missie om de technologie te ontwikkelen die deze kleine wonderen elke dag verricht. Voor een gezonder, gelukkiger en comfortabeler leven

### Inleiding

#### Wie we zijn?

BT Nyloplast is een onmisbare producent van een groot assortiment kunststof fittingen, betonaansluitingen, kolken en inspectieputten. We zijn sterk vertegenwoordigd richting kunststof buisproducenten, betonproducenten en groothandels in verschillende Europese markten.

#### Hoge kwaliteit

Wij hechten veel waarde aan duurzame methoden en de voortdurende ontwikkeling van duurzamere oplossingen, zowel qua manier van werken als in het productassortiment dat wij aanbieden. Dit heeft geresulteerd in het behalen van de certificaten ISO 14001 (milieumanagementsysteem), ISO 9001 (kwaliteitsmanagementsysteem) en ISO 50001 (energiemanagementsysteem).

De producten die we fabriceren voldoen aan verschillende Europese marktnormen om aan de verwachtingen en eisen van onze klanten te voldoen.

Naast de verschillende productiemethoden zoals spuitgieten en thermomoulding technieken, is het vakmanschap van onze medewerkers een belangrijk onderdeel van onze producten. Wij zijn in staat om producten van PVC, PP, PE-HD en Polystyreen aan te bieden in vele vormen en maten en diverse kwaliteiten, afgestemd op uw behoeften.

#### Op maat gemaakt – wij staan voor u klaar

Wij zijn het juiste adres voor op maat gemaakte producten. In overleg met onze klanten worden nieuwe producten ontwikkeld, gecertificeerd en geproduceerd. Hierdoor kunt u vertrouwen op ons, onze kwaliteit en onze expertise die we in de loop van decennia hebben opgedaan.

Als u vragen heeft, neem dan contact met ons op om de juiste geschikte, duurzame oplossing voor uw uitdagingen of behoeften te vinden!

#### Onderdeel van DYKA Group

BT Nyloplast maakt deel uit van DYKA Group, een Business Unit van Tessengerlo Group. DYKA Group bestaat uit de drie entiteiten DYKA ([www.dyka.com](http://www.dyka.com)), BT Nyloplast ([www.btnyloplast.com](http://www.btnyloplast.com)) en JDP ([www.jdpipes.co.uk](http://www.jdpipes.co.uk)). Wij zijn veel meer dan een fabrikant van kunststof leidingsystemen en fittingen. Door water, lucht en andere energiebronnen op een betrouwbare, efficiënte en duurzame manier te transporteren, dragen wij elke dag ons steentje bij aan een betere planeet. Bovendien doen we dit met gerecycleerde of recycleerbare materialen. We kunnen dan ook met trots zeggen dat we "Nature's Network" zijn. Internationaal is de DYKA Groep vertegenwoordigd in België, Nederland, Frankrijk, Groot-Brittannië, Duitsland, Polen, Tsjechië, Hongarije, Slovenië en Roemenië.

DYKA Group levert hoogwaardige oplossingen voor leidingen met toegevoegde waarde voor nutsbedrijven, landbouw, bouw en civiele techniek. We richten ons op het bereiken van een hoger niveau van klanttevredenheid door het aanbieden van voorgesneden leidingsets, projectadviesdiensten, technische ondersteuning voor ventilatieoplossingen, riool- en regenwateroplossingen en sifonvormige dakafvoersystemen. Wij bieden onze oplossingen via ons geïntegreerde verkoop- en ondersteuningsnetwerk, onze productie- en logistieke professionals en meer dan 70 klantgerichte vestigingen, evenals meer dan 2.000 verkooppunten in Europa.

#### Over Tessengerlo Group

Tessengerlo Group is een gediversifieerde industriële groep die zich voornamelijk toelegt op landbouw, valorisering van bio-reststoffen, energie en industriële oplossingen gericht op water. Er werken meer dan 4.800 mensen voor de groep. Het bedrijf is marktleider voor de meeste van zijn producten, met een geconsolideerde omzet van 1,7 miljard EUR in 2020.

Tessengerlo Group is genoteerd op Euronext Brussel en maakt deel uit van Next 150 en BEL Mid.

Financiële nieuwsbronnen: Bloomberg: TESB BB – Reuters: TESB.BR – Datastream: B:Tes

# Axedo straat- en trottoirkolken



## TOEPASSINGSGBIED

PP kolken voor ondergrondse, drukloze riolering. Geschikt voor zwaar verkeer.  
Perfect alternatief voor betonnen kolken.



## KEURINGEN

Nederland



## MATERIAALAANDUIDING

Gerecycled PP



## STANDAARD

EN 17670-2



## DIAMETER

Dia. 300 met uitgang/ingang 125mm  
Dia. 315 met uitgang/ingang 110, 125, 160mm



## KLEUREN

Zwart



## VERPAKKINGSTYPES

Op in folie gewikkelde eenrichtingspallets



# Axedo straat- en trottoirkolken



**BTNyloplast**  
Nature's Network



## Onze straat- en trottoirkolken nu met vernieuwde PP kolk-onderbakken

Onze nieuwe Axedo straat- en trottoirkolk is een betrouwbare en gebruiksvriendelijke kolk voor iedereen die kosten wil besparen bij de aanschaf, installatie en onderhoud van straat- en trottoirkolken. Met de nieuwe PP kolk-onderbak biedt de Axedo kolk een veelvoud aan voordelen en functies die zijn afgestemd op de behoeften en vereisten van onze klanten.

### Groot assortiment aan varianten

De Axedo kolk biedt een uitgebreid assortiment aan zandvangvolumes, aansluitingen en accessoires om de kolk aan te passen aan elke locatie en situatie. Met de verschillende elementen van de Axedo kolk kunnen meer dan 100 varianten worden gerealiseerd, zodat u altijd uw individuele oplossing kunt vinden. De Axedo kolk is verkrijgbaar in verschillende uitvoeringen en is verkrijgbaar in de maten 10, 30, 50 en 70 liter met spie-aansluitingen 110, 125 of 160 mm.

Naast de verschillende aansluitingen en volumes zijn er diverse accessoires beschikbaar, zoals stankschermen met of zonder filter, die ook kunnen worden uitgebreid met extra fijnfiltratie. Nieuw in het assortiment is de amfibieëntrap, waardoor kikkers, padden en salamanders die in de put terechtkomen er gemakkelijk uit kunnen klimmen. Dit kan met name tijdens de kikker- en paddenmigratie, veel dierenlevens redden.

### Gebruiks- en onderhoudsvriendelijk

De Axedo straat- en/of trottoirkolk met PP kolk-onderbak kan vanwege zijn ergonomische ontwerp snel en gemakkelijk worden geïnstalleerd. Dankzij de handgrepen en de lichte onderbak (de 30-liter kolk-onderbak weegt minder dan 10 kg) kan hij gemakkelijk ter plaatse worden opgetild en geplaatst voor snel en efficiënt werk. Na installatie is de kolk optimaal toegankelijk voor inspectie of reiniging. Het stankslot en/of filter kan gemakkelijk worden verwijderd met behulp van de aangebrachte handgreep.

De Axedo kolk-onderbak is gemaakt van gerecycled PP daardoor blijven er bij de Axedo kolk minder vuildeeltjes kleven dan bij kolken van beton. Dit leidt tot minder onderhoud en een langere levensduur.



### Milieuvriendelijk en duurzaam

Het lichaam van de Axedo kolk-onderbak bestaat uit 100% gerecycled PP en de gehele put is recyclebaar. Omdat alle elementen, behalve de rubberen ring, van PP zijn gemaakt, kan de Axedo kolk-onderbak één keer worden gerecycled. We maken dan nieuwe kwaliteitsproducten van gerecycled PP. Bovendien houden we onze CO2-voetafdruk bij de productie van de Axedo kolk-onderbak zo laag mogelijk en stellen we een milieubalans ter beschikking.



## Axedo kolken

De onderbakken voor de Axedo straat- en trottoirkolken zijn gemaakt van gerecycled (en recyclebaar) PP.

Leverbaar met:

- uitneembaar stankscherm
- uitneembaar stankscherm met filter
- uitneembaar filter voor be- en/of ontluchting bij infiltratietoepassingen.

Met zandvang van 10, 30, 50 of 70 liter.

Al deze uitvoeringen kunnen met een amfibieëntrap uitgerust worden. Dit helpt amfibieën die in de kolk zijn gevallen om er weer uit te komen. Het standaard filter kan op aanvraag ook voorzien worden van een additioneel (fijn) filter

### Eigenschappen

Norm : EN 17670-2

Kolk-onderbak body

Materiaal : PP 100% recyclelaet

Kleur : Zwart

Kolk stankscherm en filters

Materiaal : PP 50% recyclelaet

Kleur : Grijs

Kolk handvat

Materiaal : PP

Kleur : Groen

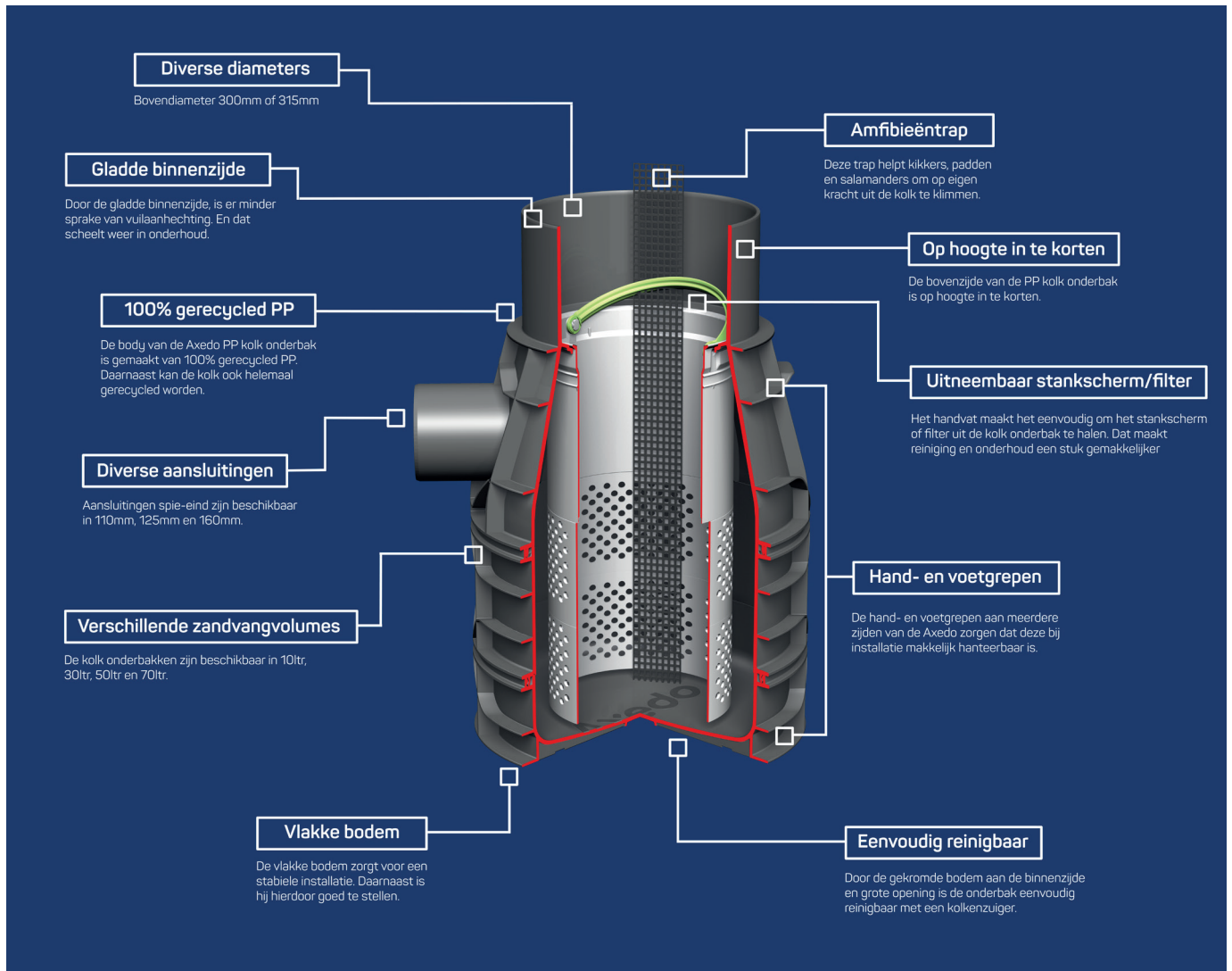

# Axedo straat- en trottoirkolken

## Axedo kolk 10 ltr met stankafsluiter

Voorzien van uitneembaar stankslot, geschikt voor rioleringsdoeleinden.

Artikelnr	ø Top	ø Aansluiting
72510013000	300	125
72510043000	315	110
72510053000	315	125
72510063000	315	160

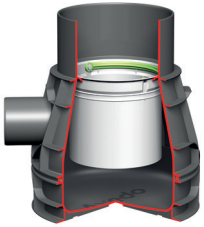

maten in mm

## Axedo kolk 10 ltr met stankafsluiter en amfbiëentrap

Voorzien van uitneembaar stankslot en amfbiëentrap.

Artikelnr	ø Top	ø Aansluiting
72511093000	300	125
72511123000	315	110
72511133000	315	125
72511143000	315	160

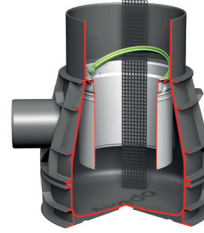

maten in mm

## Axedo kolk 10 ltr met stankafsluiter en filter

Voorzien van uitneembaar stankslot en filter

Artikelnr	ø Top	ø Aansluiting
72510373000	300	125
72510403000	315	110
72510413000	315	125
72510423000	315	160

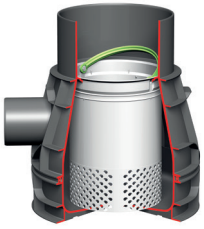

maten in mm

## Axedo kolk 10 ltr met stankafsluiter, filter en amfbiëentrap

Voorzien van uitneembaar stankslot, filter en amfbiëentrap.

Artikelnr	ø Top	ø Aansluiting
72511453000	300	125
72511483000	315	110
72511493000	315	125
72511503000	315	160

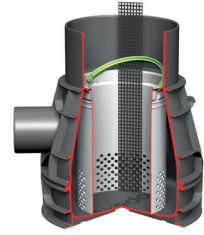

maten in mm

## Axedo kolk 10 ltr met filter

Voorzien van filter, geschikt voor infiltratietoepassingen.

Artikelnr	ø Top	ø Aansluiting
72510733000	300	125
72510763000	315	110
72510773000	315	125
72510783000	315	160

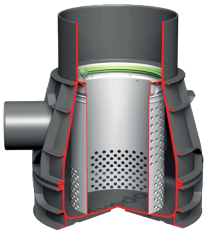

maten in mm

## Axedo kolk 10 ltr met filter en amfbiëentrap

Voorzien van uitneembaar filter en amfbiëentrap geschikt voor infiltratietoepassingen.

Artikelnr	ø Top	ø Aansluiting
72511813000	300	125
72511843000	315	110
72511853000	315	125
72511863000	315	160



maten in mm

## Maatvoeringen Axedo kolk 10 ltr

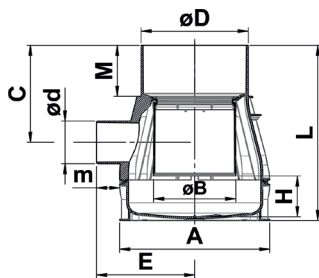
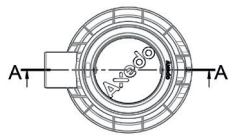

øD	300			315	315	315
ød	125			110	125	160
M	150			150	150	150
m	68			62	68	82
øA	440			440	440	440
øB	248			248	248	248
C	285			285	285	285
E	288			282	288	302
H	120			120	120	120
L	514			514	514	514

maten in mm

## Axedo kolk 30 ltr met stankafsluiter

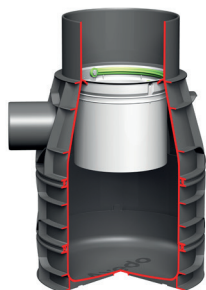

Voorzien van uitneembaar stankslot, geschikt voor rioleringsdoeleinden.

Artikelnr	ø Top	ø Aansluiting
72510083000	300	125
72510113000	315	110
72510123000	315	125
72510133000	315	160

maten in mm

## Axedo kolk 30 ltr met stankafsluiter en amfibieëntrap

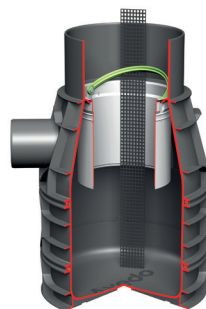

Voorzien van uitneembaar stankslot en amfibieëntrap.

Artikelnr	ø Top	ø Aansluiting
72511163000	300	125
72511193000	315	110
72511203000	315	125
72511213000	315	160

maten in mm

## Axedo kolk 30 ltr met stankafsluiter en filter

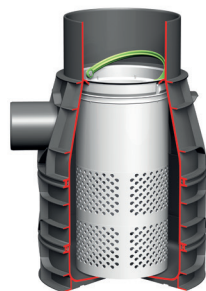

Voorzien van uitneembaar stankslot en filter

Artikelnr	ø Top	ø Aansluiting
72510443000	300	125
72510473000	315	110
72510483000	315	125
72510493000	315	160

maten in mm

## Axedo kolk 30 ltr met stankafsluiter, filter en amfibieëntrap



Voorzien van uitneembaar stankslot, filter en amfibieëntrap.

Artikelnr	ø Top	ø Aansluiting
72511523000	300	125
725115543000	315	110
72511563000	315	125
72511573000	315	160

maten in mm

## Axedo kolk 30 ltr met filter



Voorzien van filter, geschikt voor infiltratietoepassingen.

Artikelnr	ø Top	ø Aansluiting
72510803000	300	125
72510833000	315	110
72510843000	315	125
72510853000	315	160

maten in mm

## Axedo kolk 30 ltr met filter en amfibieëntrap



Voorzien van uitneembaar filter en amfibieëntrap geschikt voor infiltratietoepassingen.

Artikelnr	ø Top	ø Aansluiting
72511883000	300	125
72511913000	315	110
72511923000	315	125
72511933000	315	160

maten in mm

## Maatvoeringen Axedo kolk 30 ltr

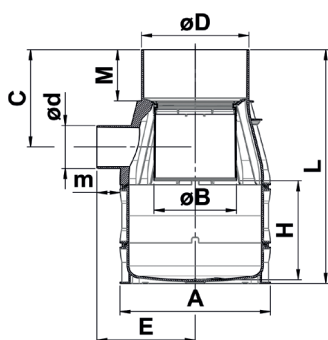
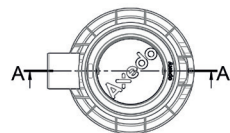

	300	315	315	315
øD	300	315	315	315
ød	125	110	125	160
M	150	150	150	
m	68	62	68	82
øA	440	440	440	
øB	248	248	248	
C	285	285	285	
E	288	282	288	302
H	290	290	290	
L	684	684	684	

maten in mm



# Axedo straat- en trottoirkolken

## Axedo kolk 50 ltr met stankafsluiter

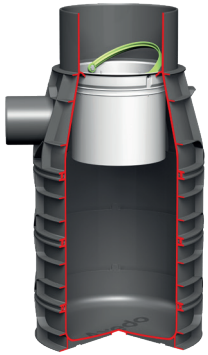

Voorzien van uitneembaar stankslot, geschikt voor rioleringsdoeleinden.

Artikelnr	ø Top	ø Aansluiting
72510153000	300	125
72510183000	315	110
72510193000	315	125
72510203000	315	160

maten in mm

## Axedo kolk 50 ltr met stankafsluiter en amfibieëntrap

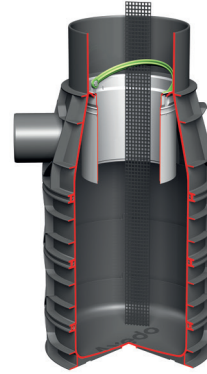

Voorzien van uitneembaar stankslot en amfibieëntrap.

Artikelnr	ø Top	ø Aansluiting
72511233000	300	125
72511263000	315	110
72511273000	315	125
72511283000	315	160

maten in mm

## Axedo kolk 50 ltr met stankafsluiter en filter

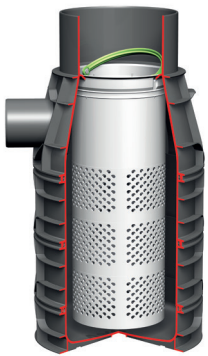

Voorzien van uitneembaar stankslot en filter

Artikelnr	ø Top	ø Aansluiting
72510513000	300	125
72510543000	315	110
72510553000	315	125
72510563000	315	160

maten in mm

## Axedo kolk 50 ltr met stankafsluiter, filter en amfibieëntrap

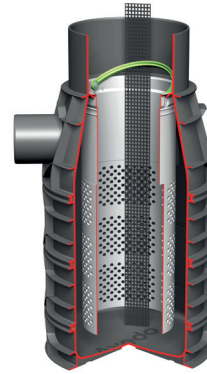

Voorzien van uitneembaar stankslot, filter en amfibieëntrap.

Artikelnr	ø Top	ø Aansluiting
72511453000	300	125
72511483000	315	110
72511493000	315	125
72511503000	315	160

maten in mm

## Axedo kolk 50 ltr met filter

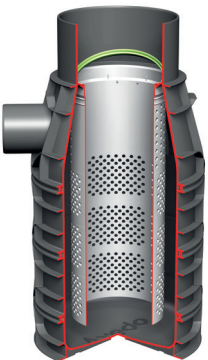

Voorzien van filter, geschikt voor infiltratietoepassingen.

Artikelnr	ø Top	ø Aansluiting
72510873000	300	125
72510903000	315	110
72510913000	315	125
72510923000	315	160

maten in mm

## Axedo kolk 50 ltr met filter en amfibieëntrap

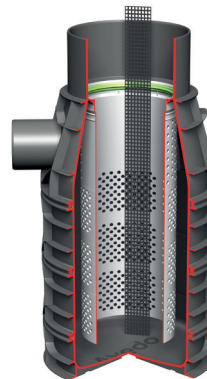

Voorzien van uitneembaar filter en amfibieëntrap geschikt voor infiltratietoepassingen.

Artikelnr	ø Top	ø Aansluiting
72511813000	300	125
72511843000	315	110
72511853000	315	125
72511863000	315	160

maten in mm

## Maatvoeringen Axedo kolk 50 ltr

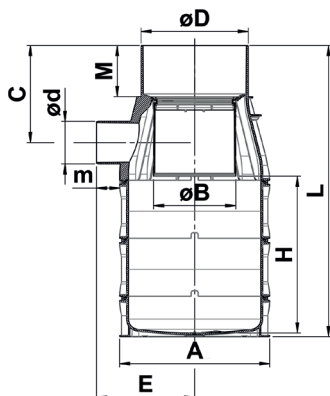
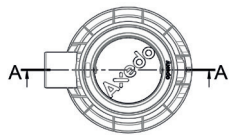

øD	300			315	315	315
ød	125			110	125	160
M	150			150	150	150
m	68			62	68	82
øA	440			440	440	440
øB	248			248	248	248
C	285			285	285	285
E	288			282	288	302
H	460			460	460	460
L	854			854	854	854

maten in mm

## Axedo kolk 70 ltr met stankafsluiter

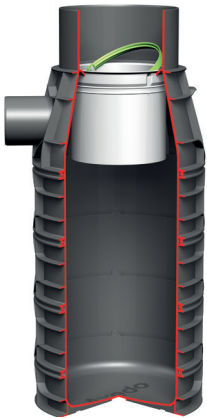

Voorzien van uitneembaar stankslot, geschikt voor rioleringsdoeleinden.

Artikelnr	ø Top	ø Aansluiting
72510223000	300	125
72510253000	315	110
72510263000	315	125
72510273000	315	160

maten in mm

## Axedo kolk 70 ltr met stankafsluiter en amfibieëntrap

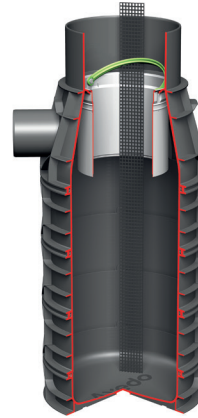

Voorzien van uitneembaar stankslot en amfibieëntrap.

Artikelnr	ø Top	ø Aansluiting
72511303000	300	125
72511333000	315	110
72511343000	315	125
72511353000	315	160

maten in mm

## Axedo kolk 70 ltr met stankafsluiter en filter

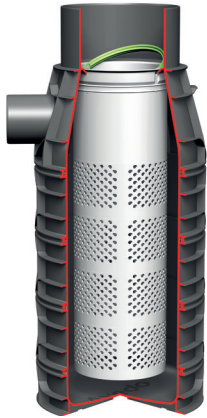

Voorzien van uitneembaar stankslot en filter

Artikelnr	ø Top	ø Aansluiting
72510583000	300	125
72510613000	315	110
72510623000	315	125
72510633000	315	160

maten in mm

## Axedo kolk 70 ltr met stankafsluiter, filter en amfibieëntrap

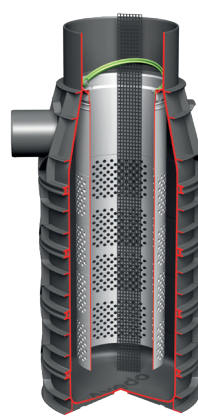

Voorzien van uitneembaar stankslot, filter en amfibieëntrap.

Artikelnr	ø Top	ø Aansluiting
72511663000	300	125
72511693000	315	110
72511703000	315	125
72511713000	315	160

maten in mm

## Axedo kolk 70 ltr met filter



Voorzien van filter, geschikt voor infiltratietoepassingen.

Artikelnr	ø Top	ø Aansluiting
72510943000	300	125
72510973000	315	110
72510983000	315	125
72510993000	315	160

maten in mm

## Axedo kolk 70 ltr met filter en amfibieëntrap

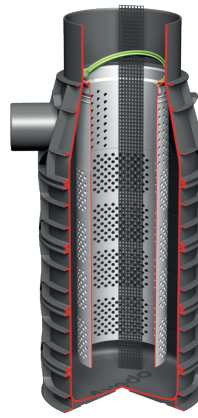

Voorzien van uitneembaar filter en amfibieëntrap geschikt voor infiltratietoepassingen.

Artikelnr	ø Top	ø Aansluiting
72512023000	300	125
72512053000	315	110
72512063000	315	125
72512073000	315	160

maten in mm

## Maatvoeringen Axedo kolk 70 ltr

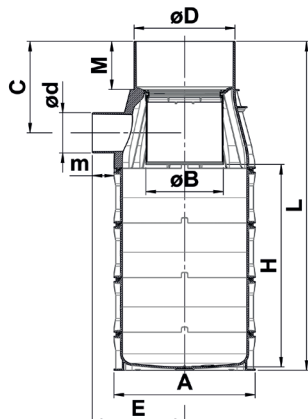
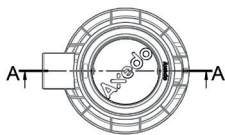

øD	300				315	315	315
ød	125				110	125	160
M	150				150	150	150
m	68				62	68	82
øA	440				440	440	440
øB	248				248	248	248
C	285				285	285	285
E	288				282	288	302
H	630				630	630	630
L	1024				1024	1024	1024

maten in mm

# Axedo reserve-onderdelen

## Stankscherm



Voorzien van hendel  
Materiaal: PP  
Kleur: lichtgrijs

Artikelnr		
72512210000		

## Axedo stankscherm en filter tbv 50 ltr kolk-onderbak



Voorzien van hendel  
Materiaal: PP  
Kleur: lichtgrijs

Artikelnr		
72512240000		

## Axedo stankscherm en filter tbv 10 ltr kolk-onderbak



Voorzien van hendel  
Materiaal: PP  
Kleur: lichtgrijs

Artikelnr		
72512220000		

## Axedo stankscherm en filter tbv 70 ltr kolk-onderbak



Voorzien van hendel  
Materiaal: PP  
Kleur: lichtgrijs

Artikelnr		
72512250000		

## Axedo stankscherm en filter tbv 30 ltr kolk-onderbak



Voorzien van hendel  
Materiaal: PP  
Kleur: lichtgrijs

Artikelnr		
72512230000		

## Axedo filter tbv 10 ltr kolk-onderbak



Voorzien van hendel  
Materiaal: PP  
Kleur: lichtgrijs

Artikelnr		
72512170000		

## Axedo filter tbv 70 ltr kolk-onderbak



Voorzien van hendel  
Materiaal: PP  
Kleur: lichtgrijs

Artikelnr		
72512200000		

## Axedo filter tbv 30 ltr kolk-onderbak



Voorzien van hendel  
Materiaal: PP  
Kleur: lichtgrijs

Artikelnr		
725102180000		

## Axedo amfibieëntrap



Materiaal: PP  
Kleur: lichtgrijs

Artikelnr	voor toepassing in
72512260000	10 ltr
72512270000	30 ltr
72512280000	50 ltr
72512290000	70 ltr

## Axedo filter tbv 50 ltr kolk-onderbak



Voorzien van hendel  
Materiaal: PP  
Kleur: lichtgrijs

Artikelnr		
72512190000		

# Gietijzeren kolkkoppen

## GY Straatkolkkop 334x334 zonder sluiting

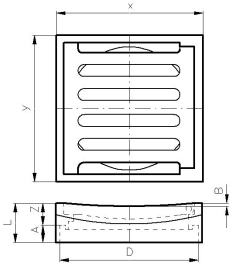
										
	Artikelnr	Klasse	D	L	A	B	Z	x	y	
	80104320000	B125kN	315	90	40	7	50	334	334	
maten in mm										

## GY Straatkolkkop 334x334 zonder sluiting tbv infiltratie (waaiermotief)

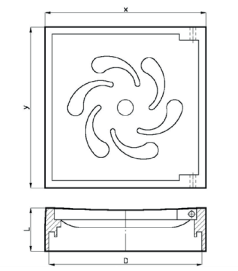
										
	Artikelnr	Klasse	D	L	A	B	Z	x	y	
	81004090000	B125kN	315	90	40	7	50	334	334	
maten in mm										

## GY Straatkolkkop 334x334 met tekst infiltratie regenwater

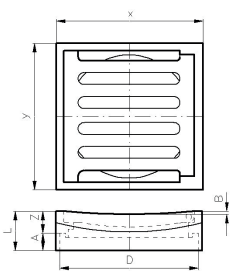
										
	Artikelnr	Klasse	D	L	A	B	Z	x	y	
	81006180000	B125kN	315	90	40	7	50	334	334	
maten in mm										

## GY Straatkolkkop 334x334 met rapidlock vergrendeling

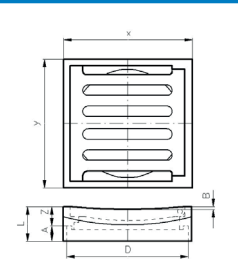
										
	Artikelnr	Klasse	D	L	A	B	Z	x	y	
	80104810000	B125kN	315	90	40	5	50	334	334	
maten in mm										

## GY Straatkolkkop 334x334 met rapidlock vergrendeling en tekst infiltratie

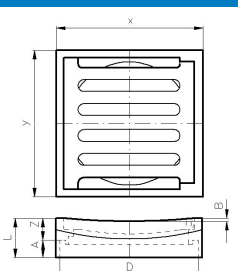
										
	Artikelnr	Klasse	D	L	A	B	Z	x	y	
	81006640000	B125kN	315	90	40	5	50	334	334	
maten in mm										

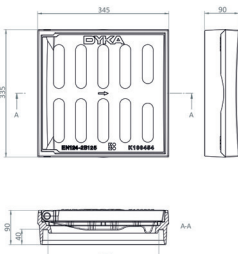

## GY Straatkolkkop 335x345 laag model, type DYKA

										
	Artikelnr	Klasse	D	L	A	B	Z	x	y	
	81009830000	B125kN	315	130	40	7	90	335	345	
maten in mm										

## GY Straatkolkkop 300x450 zonder sluiting (C250)

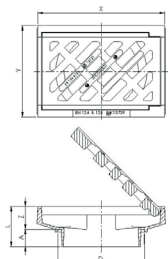
										
	Artikelnr	Klasse	D	L	A	B	Z	x	y	
	81012940000	C250kN	300	140	60	7	80	450	300	
maten in mm										

## GY Straatkolkkop 300x450 zonder sluiting (C250) met tekst infiltratie regenwater

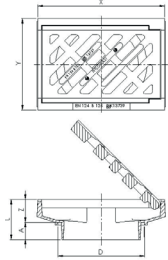
										
	Artikelnr	Klasse	D	L	A	B	Z	x	y	
	81012950000	C250kN	300	140	60	7	80	450	300	
maten in mm										

## GY Straatkolkkop 320x450 zonder sluiting (C250)

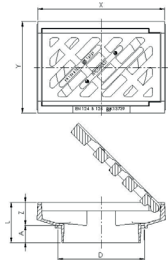
										
	Artikelnr	Klasse	D	L	A	B	Z	x	y	
	81012960000	C250kN	300	140	60	7	80	450	320	
maten in mm										

## GY Straatkolkkop 320x450 zonder sluiting (C250) met tekst infiltratie regenwater

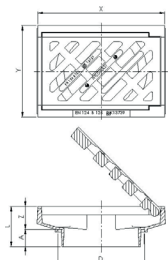
										
	Artikelnr	Klasse	D	L	A	B	Z	x	y	
	81012970000	C250kN	300	140	60	7	80	450	320	
maten in mm										

# Gietijzeren kolkkoppen

## GY Molgootkop 400x350 zonder sluiting, holling 45mm (B125)



Artikelnr	Klasse	D	L	A	B	Z	x	y
80503480000	B25kN	315	152	50	45	102	400	350

maten in mm

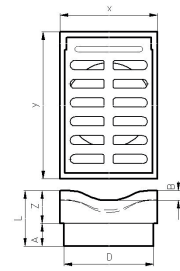

## GY Molgootkop 300x450 zonder sluiting, holling 35mm (C250)



Artikelnr	Klasse	D	L	A	B	Z	x	y
80101770000	C250kN	300	170	70	35	100	300	450

maten in mm

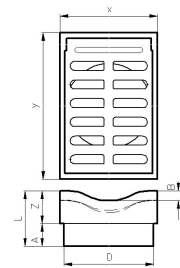

## GY Molgootkop 300x450 zonder sluiting, holling 35mm (C250) met tekst infiltratie regenwater



Artikelnr	Klasse	D	L	A	B	Z	x	y
80101780000	C250kN	300	170	70	35	100	300	450

maten in mm

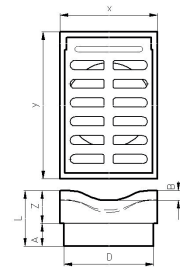

## GY Trottoirkolkkop 400x350



Artikelnr	Klasse	D	L	A	B	Z	x	y
80104330000	B125kN	315	206	40	20	145	400	350

maten in mm

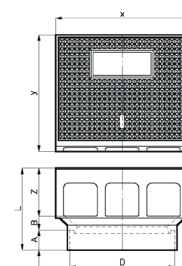

## GY Trottoirkolkkop 400x350 tbv infiltratie (waaiermotief)



Artikelnr	Klasse	D	L	A	B	Z	x	y
81004100000	B125kN	315	206	40	20	145	400	350

maten in mm

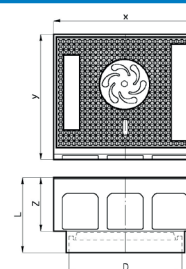

## GY Trottoirkolkkop 400x350 met tekst infiltratie

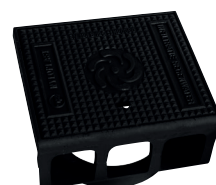

Artikelnr	Klasse	D	L	A	B	Z	x	y
81006190000	B125kN	315	246	60	41	145	400	350

maten in mm

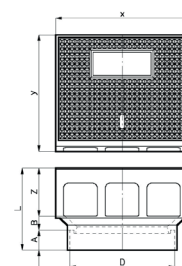

## GY Trottoirkolkkop 400x350 met logo gemeente Den Haag



Artikelnr	Klasse	D	L	A	B	Z	x	y
80104370000	B125kN	315	206	40	20	145	400	350

maten in mm

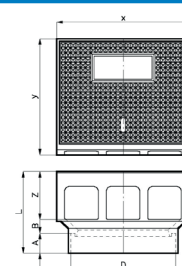

## GY Trottoirkolkkop 450x350 met logo gemeente Den Haag

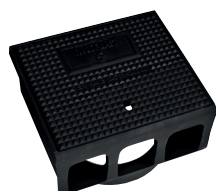

Artikelnr	Klasse	D	L	A	B	Z	x	y
80104350000	B125kN	315	246	60	41	145	450	350

maten in mm

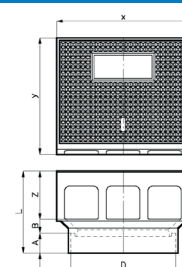

# Gietijzeren kolkkoppen

## GY Trottoirkolkkop 450x450 waaiermotief en tekst infiltratie

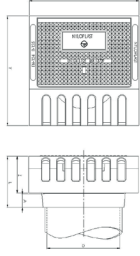
									
	Artikelnr	Klasse	D	L	A	Z	x	y	
	81008550000	B125kN	315	215	55	140	450	450	
maten in mm									

## GY Trottoirkolkkop 450x450 (nb inscriptie)

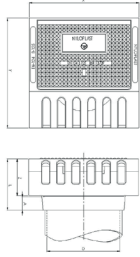
									
	Artikelnr	Klasse	D	L	A	Z	x	y	
	81009940000	B125kN	315	215	55	140	450	450	
maten in mm									

## GY Trottoirkolkkop 450x460 type RWS

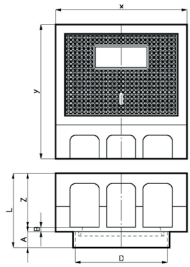
										
	Artikelnr	Klasse	D	L	A	B	Z	x	y	
	8050882000	B125kN	315	225	55	15	185	450	460	
maten in mm										

## GY Trottoirkolkkop 450x460 type RWS tbv infiltratie (waaiermotief)

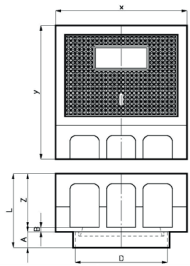
										
	Artikelnr	Klasse	D	L	A	B	Z	x	y	
	80508830000	B125kN	315	225	55	15	185	450	460	
maten in mm										

## GY Trottoirkolkkop 450x450 type RWS 5/20

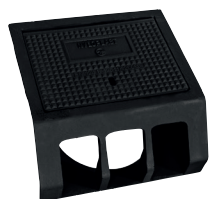

Artikelnr	Klasse	D	L	A	Z	x	y
8050881000	B125kN	315	210	55	155	450	450

maten in mm

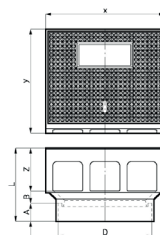

## GY Trottoirkolkkop 450x450 type RWS 5/20 tbv infiltratie (waaiermotief)



Artikelnr	Klasse	D	L	A	Z	x	y
8050880000	B125kN	315	210	55	155	450	450

maten in mm

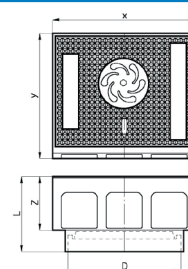

## GY Trottoirkolkkop 450x450 type RWS 7/20



Artikelnr	Klasse	D	L	A	Z	x	y
8050879000	B125kN	315	210	55	155	450	450

maten in mm

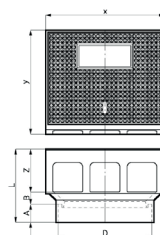

## GY Trottoirkolkkop 450x450 type RWS 7/20 tbv infiltratie (waaiermotief)



Artikelnr	Klasse	D	L	A	Z	x	y
80508780000	B125kN	315	210	55	155	450	450

maten in mm

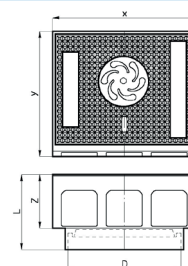



## Axedo Kolk-onderbak t.b.v. straat- en trottoirkolken



1 Meet de hoogte op van de kolk-onderbak plus de geplaatste kolkkop. Bepaal de locatie waar de kolk geplaatst moet worden.



2 Graaf een voldoende diep gat uit en egaliseer en verdicht de bodem.



3 Span en fixeer vervolgens een touw op de juiste maaiveldhoogte en controleer nogmaals de diepte van het gegraven gat.



4 Plaats de kolk-onderbak op de vlakke ondergrond, en plaats vervolgens de straat- of trottoirkolkkop. Bij straatkolken moet het rooster zo worden geplaatst dat de inlaatsleuven niet evenwijdig aan de rijrichting van de weg liggen.



5 De scharnierzijde van de roosters moet zodanig zijn geplaatst dat een openstaand rooster geen gevaar voor het verkeer oplevert.



6 Stel de kolkkop waterpas parallel aan de lijn en stel indien nodig bij.



7 De verbindingen van de aansluitleiding aan de kolk moet, om de invloed van zettingsverschillen te kunnen opvangen, extra flexibel zijn. De dekking op de leidingen moet zodanig zijn dat beschadigingen worden uitgesloten. De kolk kan op de aansluitleiding worden aangesloten met twee bochten van 45° of 90°, evt. met een tussengevoegd buis-passtuk.



8 Met het oog op de verkeersbelasting worden vooraansluitingen afgeraden. Vul het gat aan met geschikte aanvulgrond in lagen van 30cm en verdicht deze tussentijds goed. Houd rekening bij het verdichten om de aansluiting of de put zelf niet te raken met de stamper.



9 Daarna kunnen trottoirbanden en het straatwerk worden aangebracht en afgewerkt.

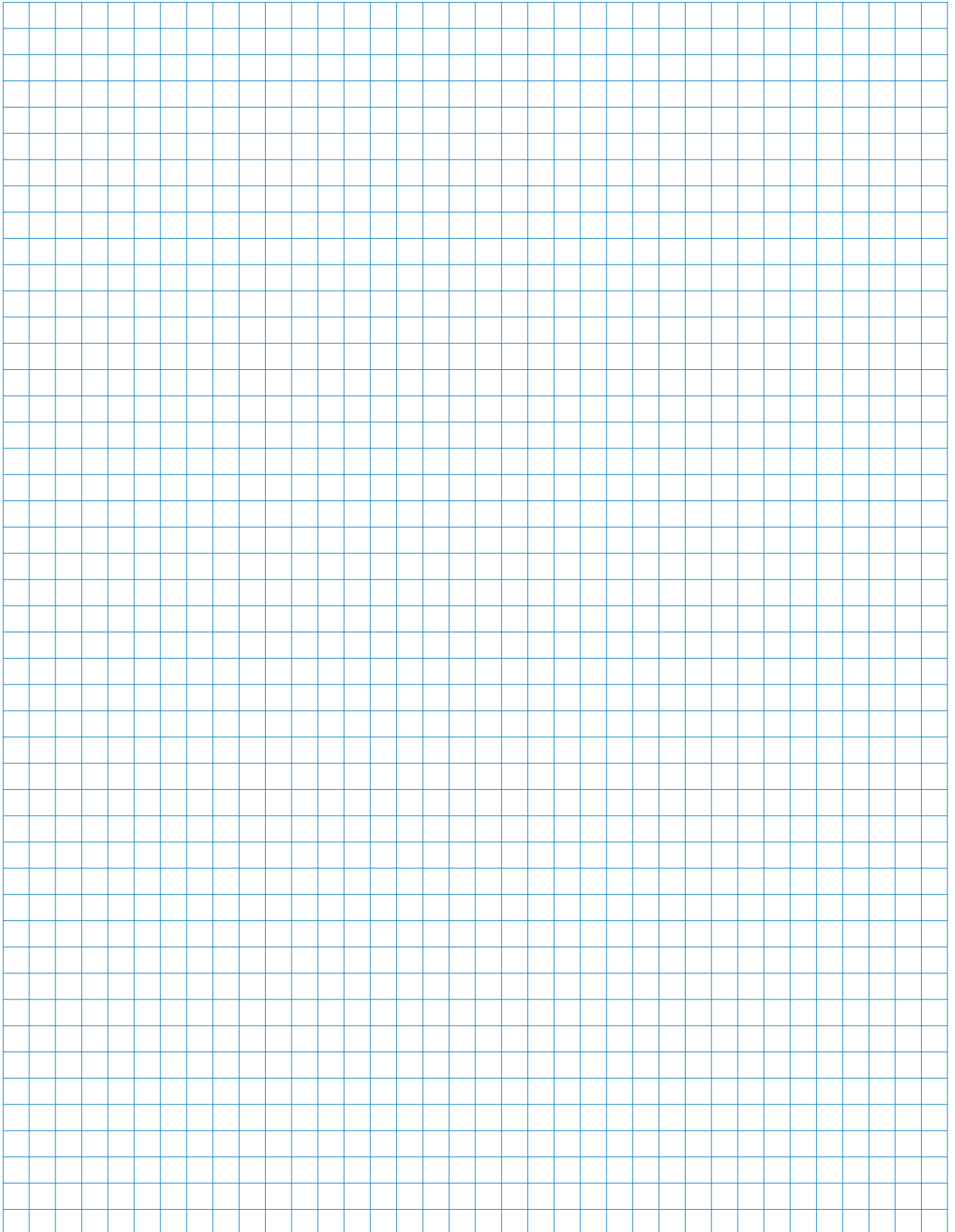

# Notities

A large grid of graph paper for taking notes, consisting of 20 columns and 30 rows of small squares.

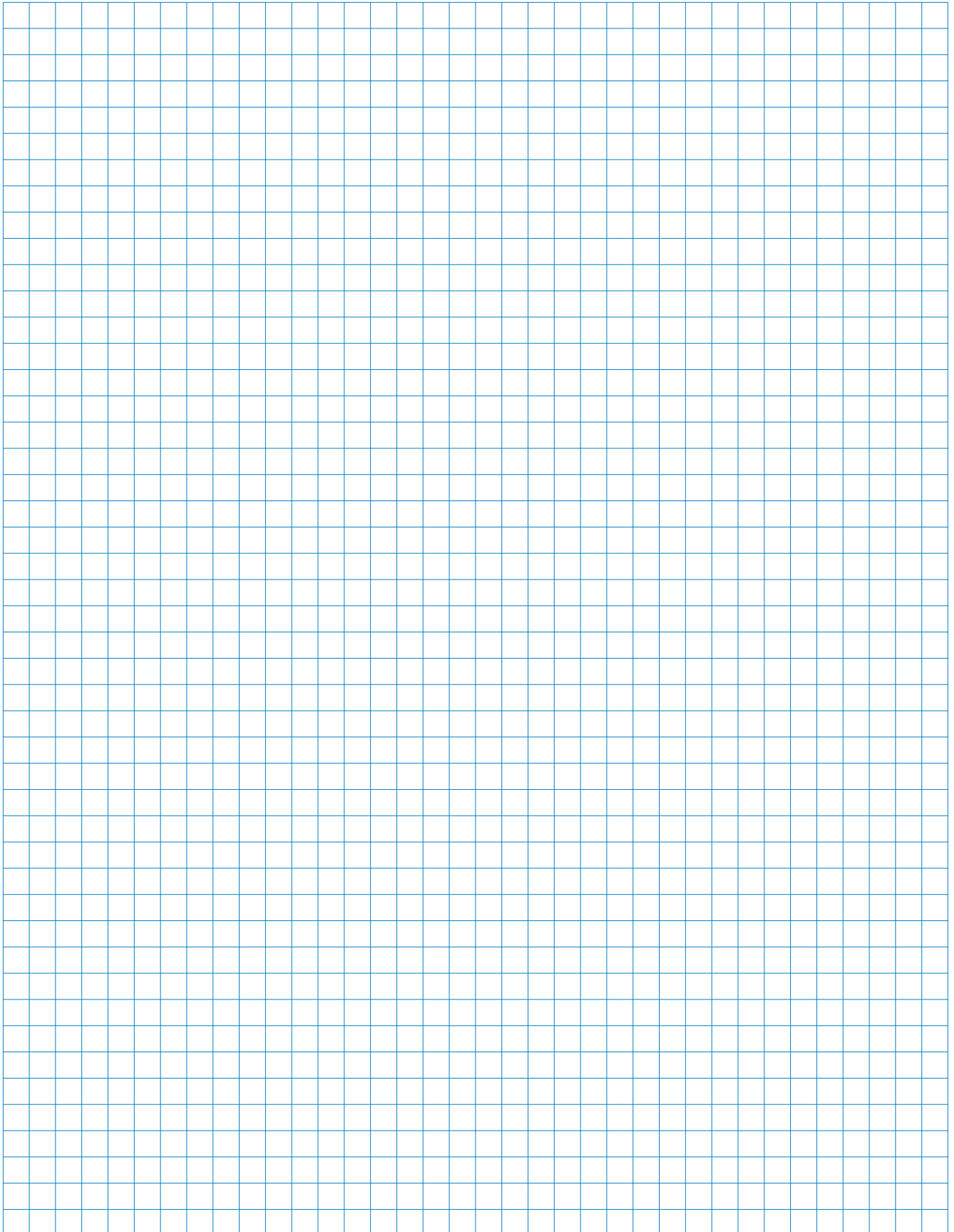

De in deze brochure geplaatste afbeeldingen zijn niet bindend en dienen uitsluitend ter oriëntatie. Voor eventuele drukfouten kan BT Nyloplast niet aansprakelijk gesteld worden. Tussentijdse prijswijzigingen en/of modelveranderingen zonder voorgaand bericht: onder voorbehoud.

# Contactinformatie

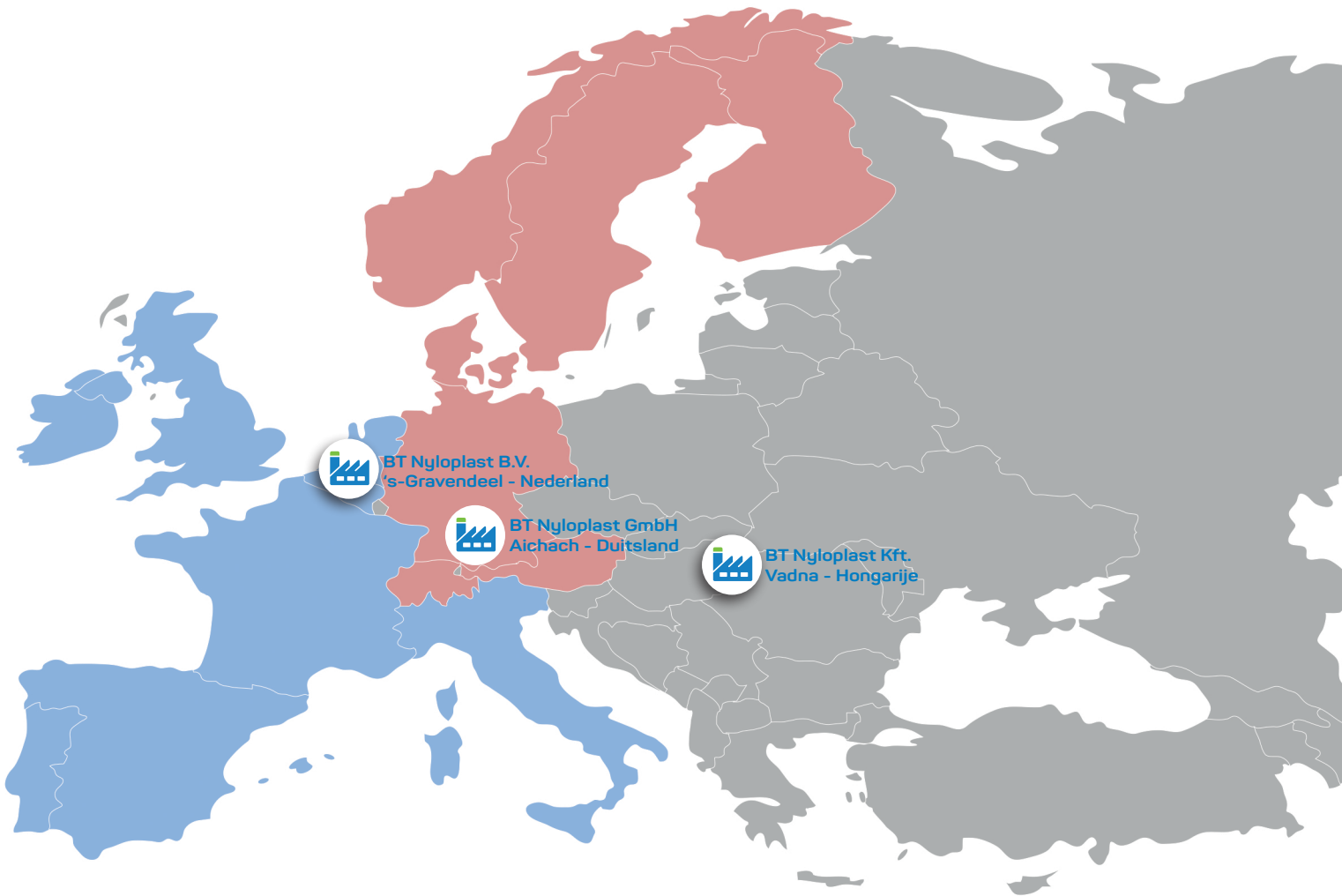

**Westen:**  
Tel. +31 (0)78/673 20 44  
sales.nl@btenyloplast.com

**DACH & Noorden:**  
Tel. +49 (0)82 51/89 95-0  
sales.de@btenyloplast.com

**Oosten:**  
Tel. +36 (0)48/505-032  
sales.hu@btenyloplast.com



info@btenyloplast.com  
www.btenyloplast.com